



**КОНДИЦИОНЕРЫ ВОЗДУХА  
КОЛОННОГО ТИПА  
R410a**

**РУКОВОДСТВО ПОЛЬЗОВАТЕЛЯ**

**GVHN24AANK3A1A  
GVHN48ABNM3A1A**



# СОДЕРЖАНИЕ

## УСТРОЙСТВО КОНДИЦИОНЕРА

- 1. Указания перед применением ..... 3
- 2. Устройство кондиционера ..... 4
- 3. Модели и технические характеристики ..... 5

## УПРАВЛЕНИЕ И РЕЖИМЫ РАБОТЫ

- 4. Панель управления и панель индикации ..... 6

## ДИСТАНЦИОННОЕ УПРАВЛЕНИЕ С ПОМОЩЬЮ ПУЛЬТА

- 5. Пульт управления (опция) ..... 8

## ОБСЛУЖИВАНИЕ

- 6. Регулирование воздушного потока ..... 17
- 7. Уход и обслуживание ..... 18
- 8. Поиск и устранение неисправностей ..... 19

Установленный срок службы кондиционера — 7 лет

Производитель — GREE Electric Appliances, Inc. (Китай)

## 1. УКАЗАНИЯ ПЕРЕД ПРИМЕНЕНИЕМ

### Требования по электробезопасности:

1. Кондиционер питается от электросети с напряжением 220 В или 380 В / 50 Гц— в зависимости от модели.
2. Кондиционер должен быть надежно заземлен! Провод заземления должен быть подключен к общей шине заземления здания и не должен соединяться с водопроводной или газовой трубой.
3. Прокладка и подключение электрических проводов должны осуществляться в соответствии с действующими правилами и инструкциями по технике безопасности.
4. В цепи должен быть предусмотрен автоматический выключатель от токовой утечки, рассчитанный на необходимую мощность.
5. Если кондиционер не используется, прекратите подачу питания.

### Требования по безопасности:

- Пожалуйста, внимательно изучите данное руководство, прежде чем приступить к эксплуатации кондиционера. В случае каких-либо затруднений свяжитесь с соответствующим сервисным центром.
- Кондиционер предназначен исключительно для использования в целях, описанных в настоящем руководстве.

### ВНИМАНИЕ:

- НИКОГДА не применяйте и не оставляйте рядом с кондиционером бензин и другие горючие газы и жидкости, т.к. это очень опасно.
- Кондиционер не оборудован устройством забора свежего воздуха, поэтому при использовании в одном помещении с кондиционером нагревательного прибора, заправленного газом или бензином, регулярно открывайте двери или окна, поскольку данные нагревательные приборы «сжигают» содержащийся в воздухе кислород и доставляют людям неудобства, связанные с недостатком кислорода.

### МЕРЫ ПРЕДОСТОРОЖНОСТИ:

- Не запускайте и не останавливайте кондиционер путем включения или отключения общей подачи питания. Вместо этого нажмите кнопку ВКЛ/ВЫКЛ.
- Не вставляйте никаких предметов в воздухозаборную решетку и воздуховыпускное отверстие.
- Не допускайте эксплуатации кондиционера детьми.

Диапазон рабочих температур:

Режим функционирования	Температура	Температура внутри помещения, °C DB/WB	Температура снаружи, °C DB/WB
Охлаждение	Макс.	32 / 23	43 / 26
	Мин.	21 / 15	21 / 15
Нагрев	Макс.	27	24 / 18
	Мин.	20	-5/ -6

## 2. УСТРОЙСТВО КОНДИЦИОНЕРА

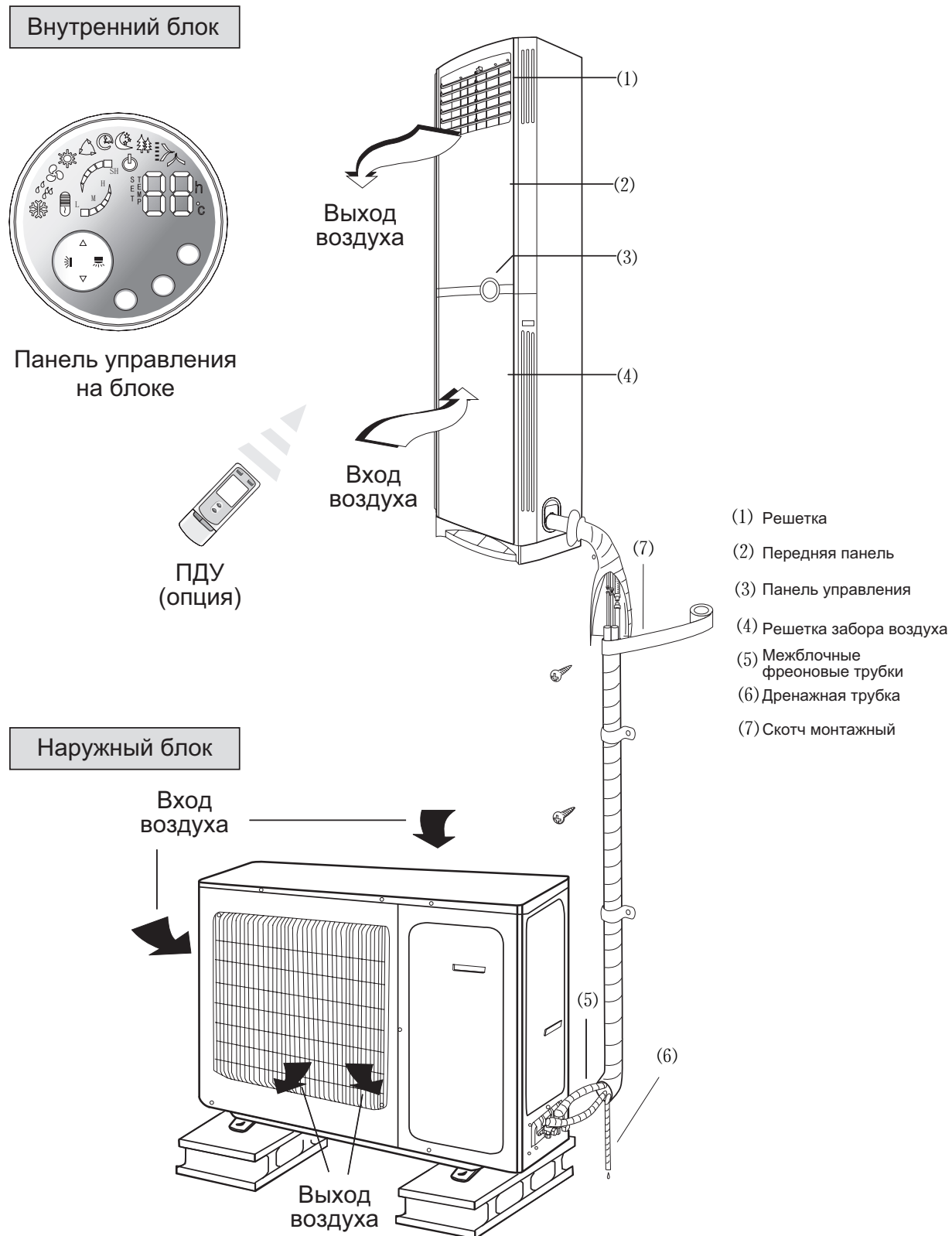

### 3. МОДЕЛИ И ТЕХНИЧЕСКИЕ ХАРАКТЕРИСТИКИ

Обозначение	в целом		GVHN24AANK3A1A	GVHN36ABNM3A1A	GVHN48ABNM3A1A
	внутренний		GVHN24AANK3A1A/I	GVHN36ABNM3A1A/I	GVHN48ABNM3A1A/I
	наружный		GVHN24AANK3A1A/O	GVHN36ABNM3A1A/O	GVHN48ABNM3A1A/O
Производительность	холод	Вт	7040	10550	12310
	тепло		7740	11000	13000
Источник электрпитания		Ф/В/Гц	~220/50	~3/380-415/50	
Потребляемая мощность	холод	Вт	2350	4050	5100
	тепло		2280	4780	5000
Максимальный рабочий ток	холод	А	12,9	8,9	10,6
	тепло		12,1	7,9	8,8
EER/COP			3,0/3,4	2,6/2,3	2,4/2,6
Класс энергоэффективности (охлаждение/обогрев)			C/C	E/G	F/F
Воздухопроизводительность внутр. блока		м³/ч	1100	1400	1600
Характеристика фреоновой трассы	диаметр труб	жидкость	3/8"	1/2"	1/2"
		газ	5/8"	3/4"	3/4"
	длина (макс)	м	10	25	25
			перепад высот	5	5
Тип фреона			R410A		
Масса фреона*		кг	2,2	3,5	4,1
Сетевой кабель электропитания	внутр. блок	п x мм²	3x4,0	—	—
	наружн. блок		-	5 x 2,5	5 x 2,5
Межблочные кабели			5 x 2,5 (винт)		
			4 x 0,75 мм² (разъем)		
Диффавтомат**	ном.ток	А	20	16	20
Габаритные размеры (Ш x В x Г)	внутр.	мм	500x1721x296	540x1825x380	540x1825x380
	наружный		950840x412	1032x1250x412	1032x1250x412
Вес	внутр.	кг	45	53	53
	наружный		72	112	112
Уровень шума	внутр.	дБ (А)	40~47	39~48	41~50
	наружный		57	59	59
Рекомендуемый кронштейн для наружного блока фирмы RODIGAS			MS-223; MS-116	MS-116	MS-116

\* Количество фреона указано на длину трассы 5 м, при длине трассы более 5 м необходимо произвести дозаправку в расчете 30 г на 1 м жидкостной трубы.

\*\*Ток отсечки не менее 7 In (In — номинальный потребляемый ток), ток утечки не более 30 мА, характеристика отключения «С».

Допускается последовательная установка автоматического выключателя и УЗО соответствующих номиналов.

Заземление кондиционера выполнять в обязательном порядке.

В комплект поставки входит 5 м электрокабеля межблочной связи.

В таблице приведены данные для температурных условий в соответствии с ISO 5151-94:

— режим охлаждения внутри 27 °C (DB)/19 °C (WB), снаружи 35 °C (DB)/24 °C (WB)

— режим нагрева внутри 20 °C (DB)/15 °C (WB), снаружи 7 °C (DB)/6 °C (WB)

## 4. УПРАВЛЕНИЕ И РЕЖИМЫ РАБОТЫ

4.1 Кондиционер управляется с панели на внутреннем блоке (рис. 4.1 и 4.2). Управление также возможно при помощи дистанционного инфракрасного пульта ПДУ (опция).

### 4.2 Панель управления

#### 4.2.1 Кнопки панели внутреннего блока.



Рис. 4.1

Таблица 4.1

Наименование кнопки	Комментарии	
ON/OFF	Кнопка вкл/выкл.	
MODE	Кнопка режима работы	
FAN	Кнопка скорости вентилятора	
△	Кнопка увеличения значений температуры/ времени таймера	
▽	Кнопка уменьшения значений температуры/ времени таймера	
	Качание горизонтальных жалюзи	
	Качание вертикальных жалюзи	
<b>Комбинация кнопок</b>		
Одновременное нажатие MODE и FAN	Блокировка кнопок панели управления внутреннего блока. Для разблокирования нажмите кнопки повторно.	
Одновременное нажатие кнопок FAN и «»	Режим Sleep (Сон). Для отмены Sleep режима нажмите кнопки повторно	
Одновременное нажатие кнопок FAN и «△»	Включение режима таймера (Timer). После одновременного нажатия указанных кнопок начнет мигать значок «». Задайте кнопками «△» «» время таймера	

## 4. УПРАВЛЕНИЕ И РЕЖИМЫ РАБОТЫ

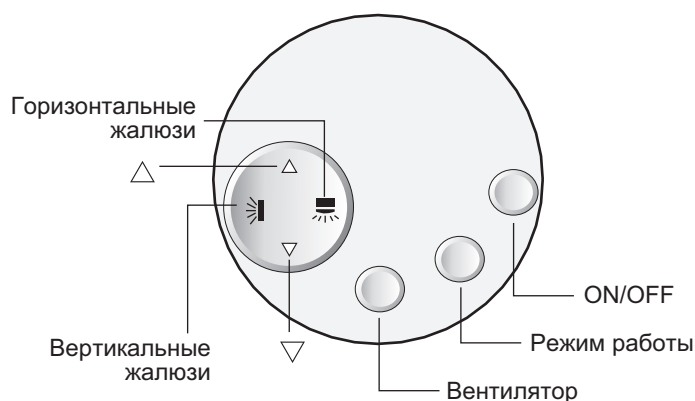
### 4.2.2 Индикация панели внутреннего блока



Рис. 4.2

Таблица 4.2

Знак индикации	Комментарии	
	Режим охлаждения	
	Режим осушения	
	Режим вентиляции	
	Режима нагрева	
	Автоматический режим	
	Режим таймера (Timer)	Знак индикации мигает при включении режима таймера в течение 5 сек необходимо начать установку времени таймера
	Режим Sleep (Сон)	
	Ионизатор	Функция отсутствует
	Скорость вентилятора	Индикация скорости L — низкая, M — средняя, H — высокая, SH — сверхвысокая
	Качание горизонтальных жалюзи	
	Качание вертикальных жалюзи	
	Заданная температура	

## 5. ДИСТАНЦИОННЫЙ ПУЛЬТ УПРАВЛЕНИЯ

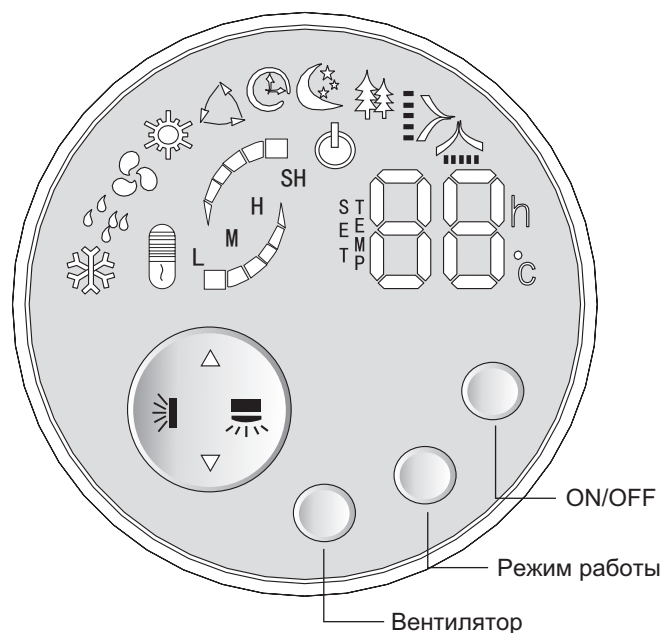
- Кондиционеры могут управляться при помощи инфракрасного дистанционного пульта управления модели UC1D1 (опция).
- Между пультом и внутренним блоком в момент управления не должно быть преград.
- Сигнал дистанционного управления может приниматься на расстоянии до 10 м.

### Внимание!

**Отсутствие комментариев для некоторых кнопок и знаков индикации свидетельствует об отсутствии соответствующих функций.**

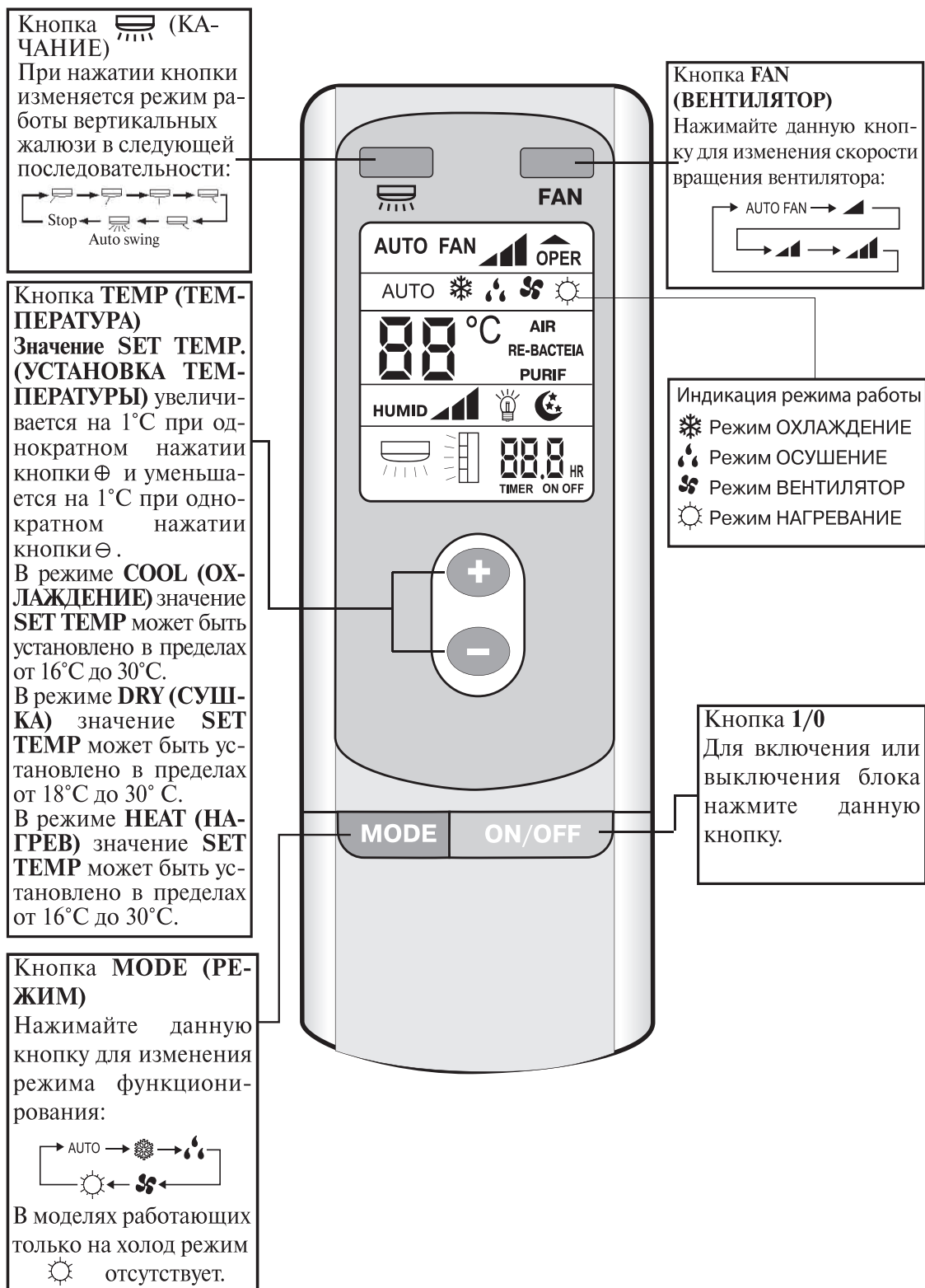



## 5. ДИСТАНЦИОННЫЙ ПУЛЬТ УПРАВЛЕНИЯ

- Откройте крышку пульта управления.

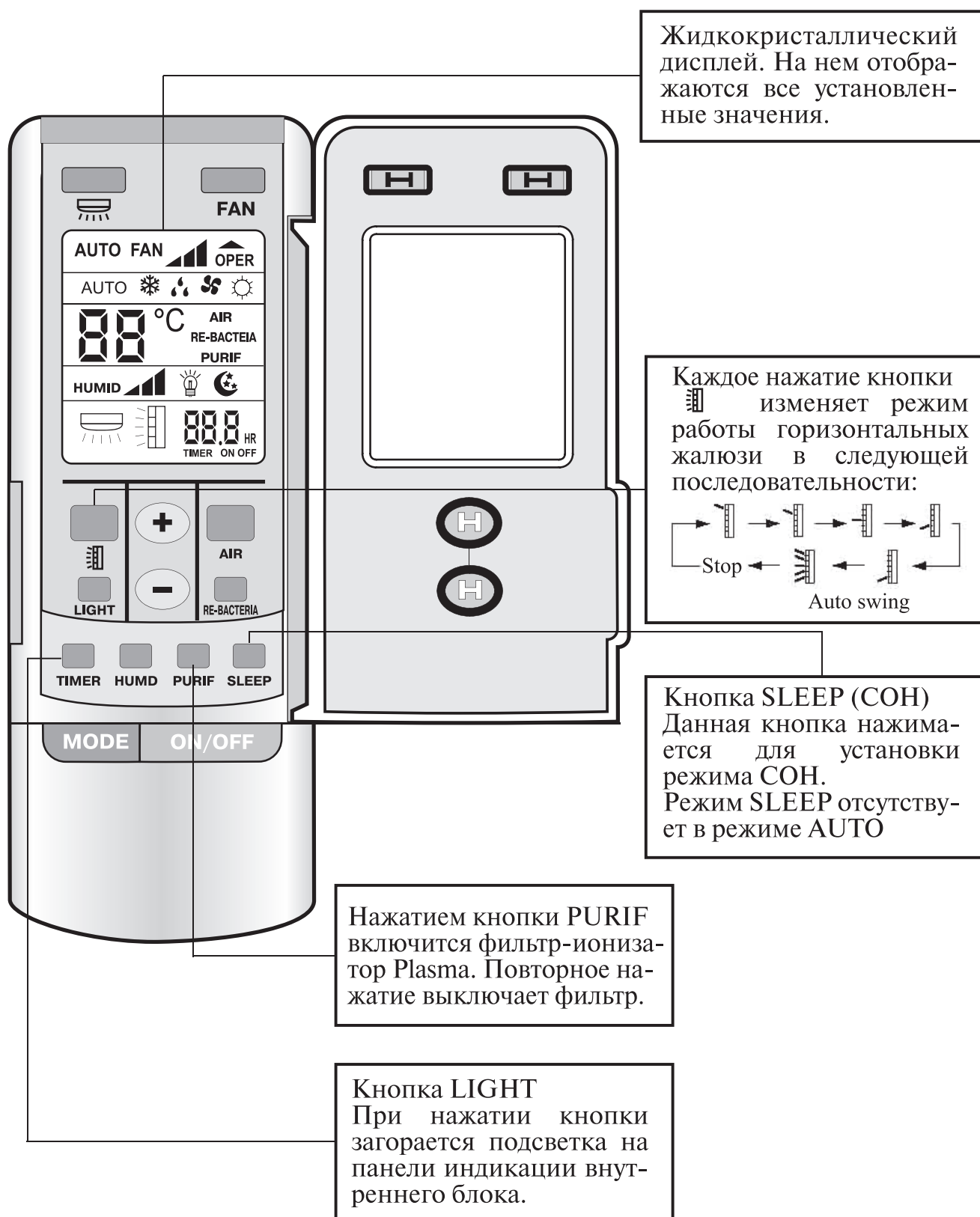

## 5. ДИСТАНЦИОННЫЙ ПУЛЬТ УПРАВЛЕНИЯ

### • Режим «ОХЛАЖДЕНИЕ» (COOL).

- Работа кондиционера в режиме охлаждения определяется значением температуры в кондиционируемом помещении и заданной температурой.
- Если температура в помещении выше заданного значения более чем на 1°C, то кондиционер будет работать в режиме охлаждения.
- Если температура в помещении ниже заданного значения более чем на 1°C, то компрессор выключается и работает только вентилятор внутреннего блока.
- Диапазон заданной температуры от 16 до 30°C.



## 5. ДИСТАНЦИОННЫЙ ПУЛЬТ УПРАВЛЕНИЯ

### • Режим «НАГРЕВ» (HEAT).

- Если температура в помещении ниже заданного значения более чем на 2°C, то кондиционер включается в режим нагрева помещения.
- Если температура в помещении выше заданного значения более чем 2°C, компрессор и вентилятор наружного блока выключаются, вентилятор внутреннего блока работает в течение 60 сек после выключения компрессора, заслонка жалюзи фиксируется в горизонтальном положении.
- Температура в помещении задается в диапазоне от 16 до 30°C.

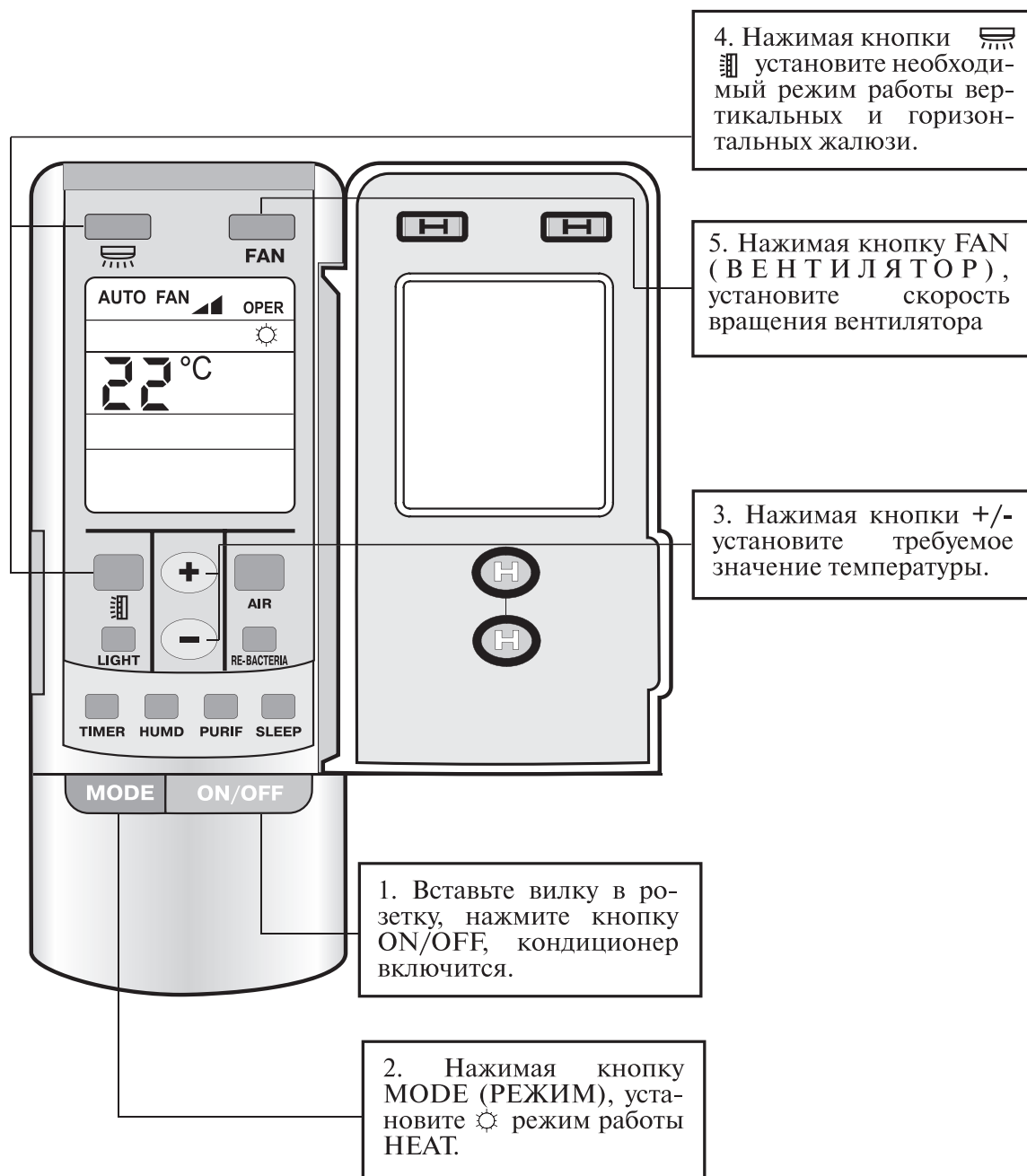

## 5. ДИСТАНЦИОННЫЙ ПУЛЬТ УПРАВЛЕНИЯ

### ● Режим «ОСУШЕНИЕ» (DRY)

- Кондиционер работает в режиме осушения если температура в помещении находится в пределах  $+ 2^{\circ}\text{C}$  от заданного значения.
  - Если температура в помещении выше заданного значения более чем на  $2^{\circ}\text{C}$ , то кондиционер будет работать в режиме охлаждения.
  - Если температура в помещении ниже заданного значения более чем на  $2^{\circ}\text{C}$  компрессор и вентилятор наружного блока выключаются.
  - Вентилятор внутреннего блока в режиме DRY вращается с низкой скоростью при любых значениях температуры в помещении.
- Заданная температура должна находиться в пределах от  $16^{\circ}\text{C}$  до  $30^{\circ}\text{C}$ .



## 5. ДИСТАНЦИОННЫЙ ПУЛЬТ УПРАВЛЕНИЯ

### ● Режим АВТОМАТИЧЕСКИЙ (AUTO).

- В режиме AUTO кондиционер автоматически выбирает режим работы в зависимости от температуры в помещении. Если температура в помещении ниже 20°C кондиционер будет работать в режиме нагрева. При температуре выше 25°C кондиционер включится в режим охлаждения.
- При температуре в помещении от 20°C до 25°C кондиционер работает в режиме осушения.

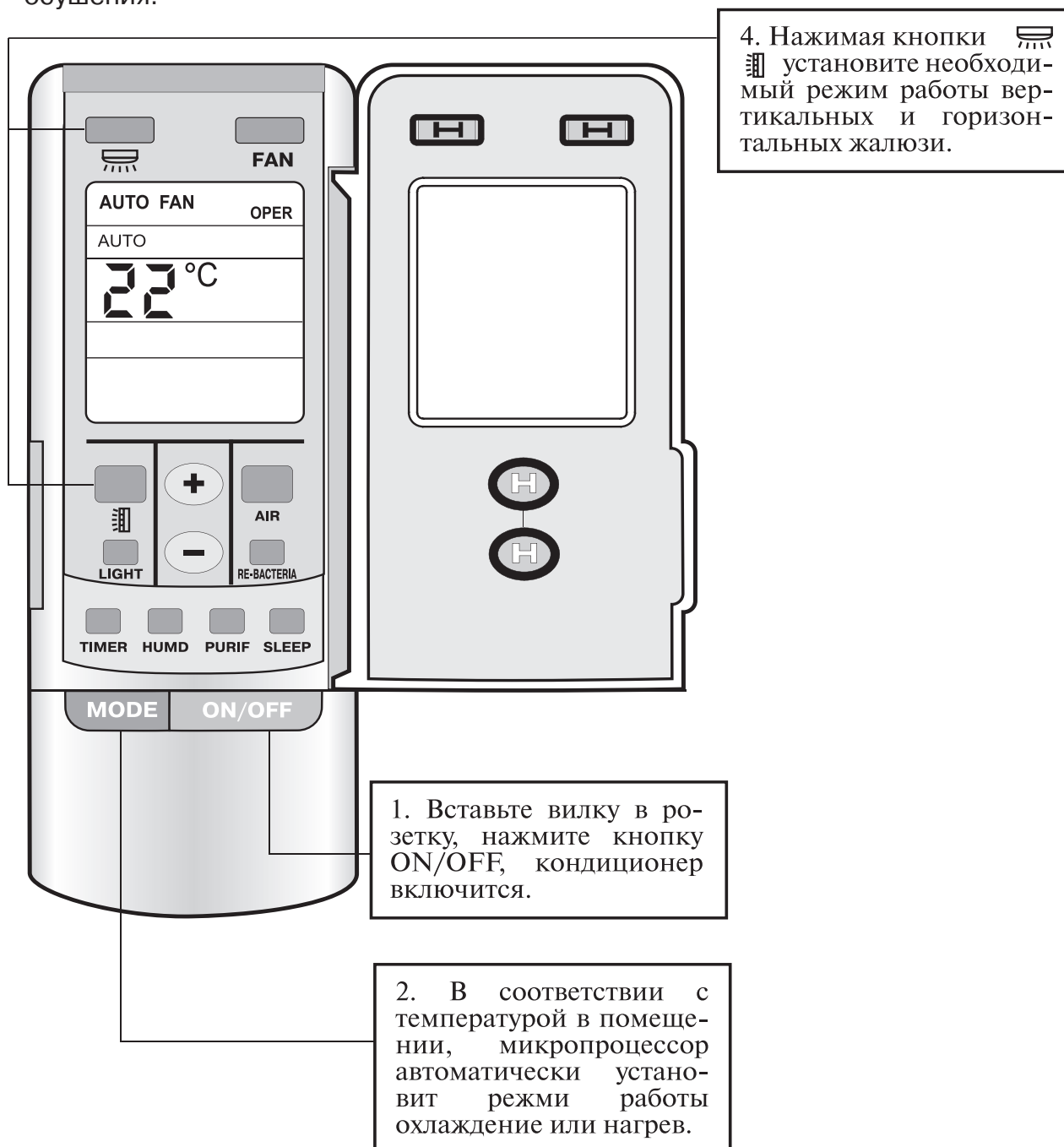

## 5. ДИСТАНЦИОННЫЙ ПУЛЬТ УПРАВЛЕНИЯ

### ● Режим ТАЙМЕР (Timer)

Нажатием кнопки **TIMER** устанавливается режим включения или выключения кондиционера по таймеру.

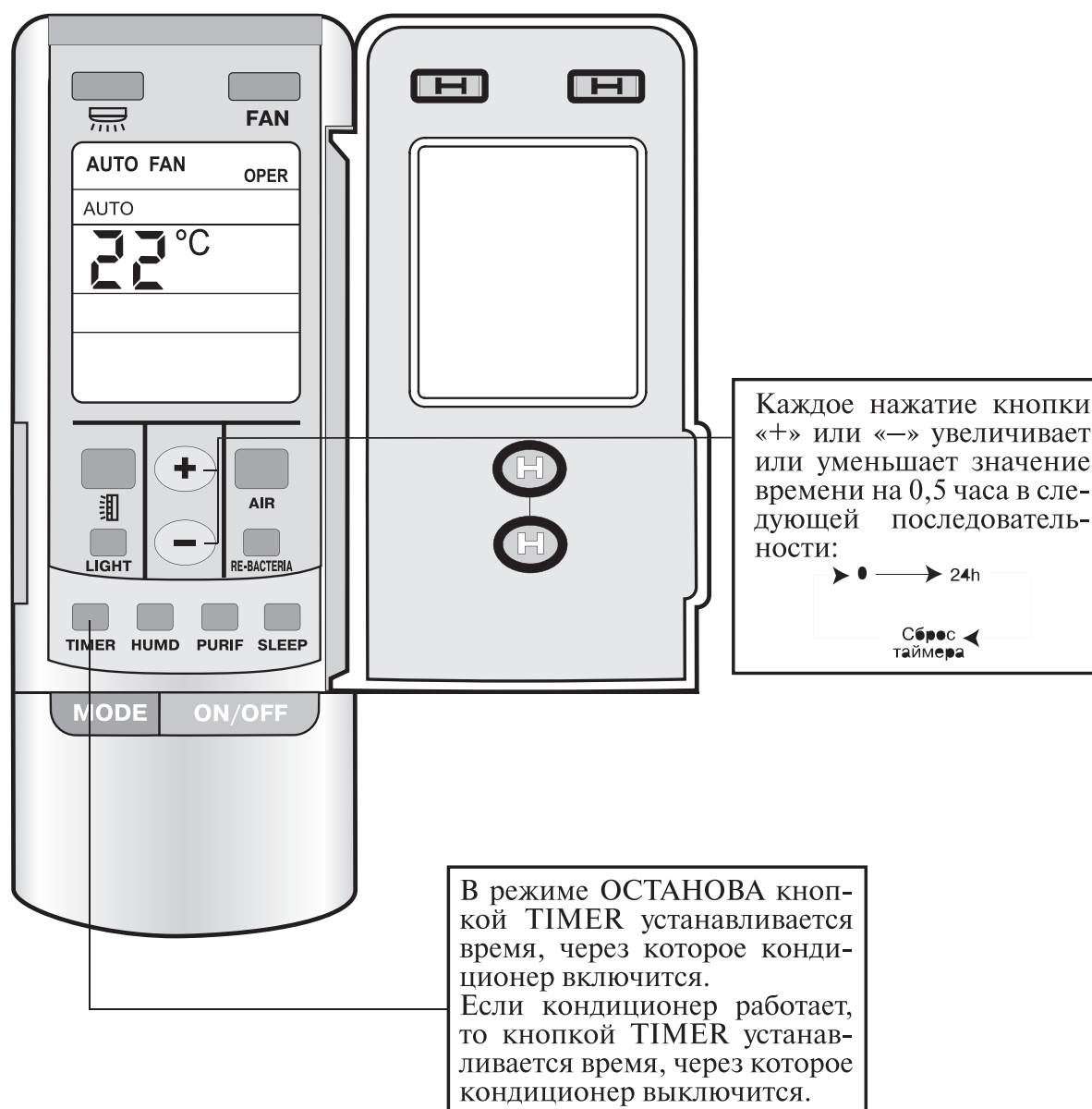

## 5. ДИСТАНЦИОННЫЙ ПУЛЬТ УПРАВЛЕНИЯ

### ● Режим СОН (Sleep)

- При установке функции SLEEP (СОН) во время работы блока в режиме охлаждения или осушения заданная температура повышается автоматически на 1°C после первого часа работы и на 2°C после второго часа.
- При установке функции SLEEP (СОН) во время работы блока в режиме нагрева заданная температура понижается на 1° С после первого часа работы и на 2°C после второго часа.

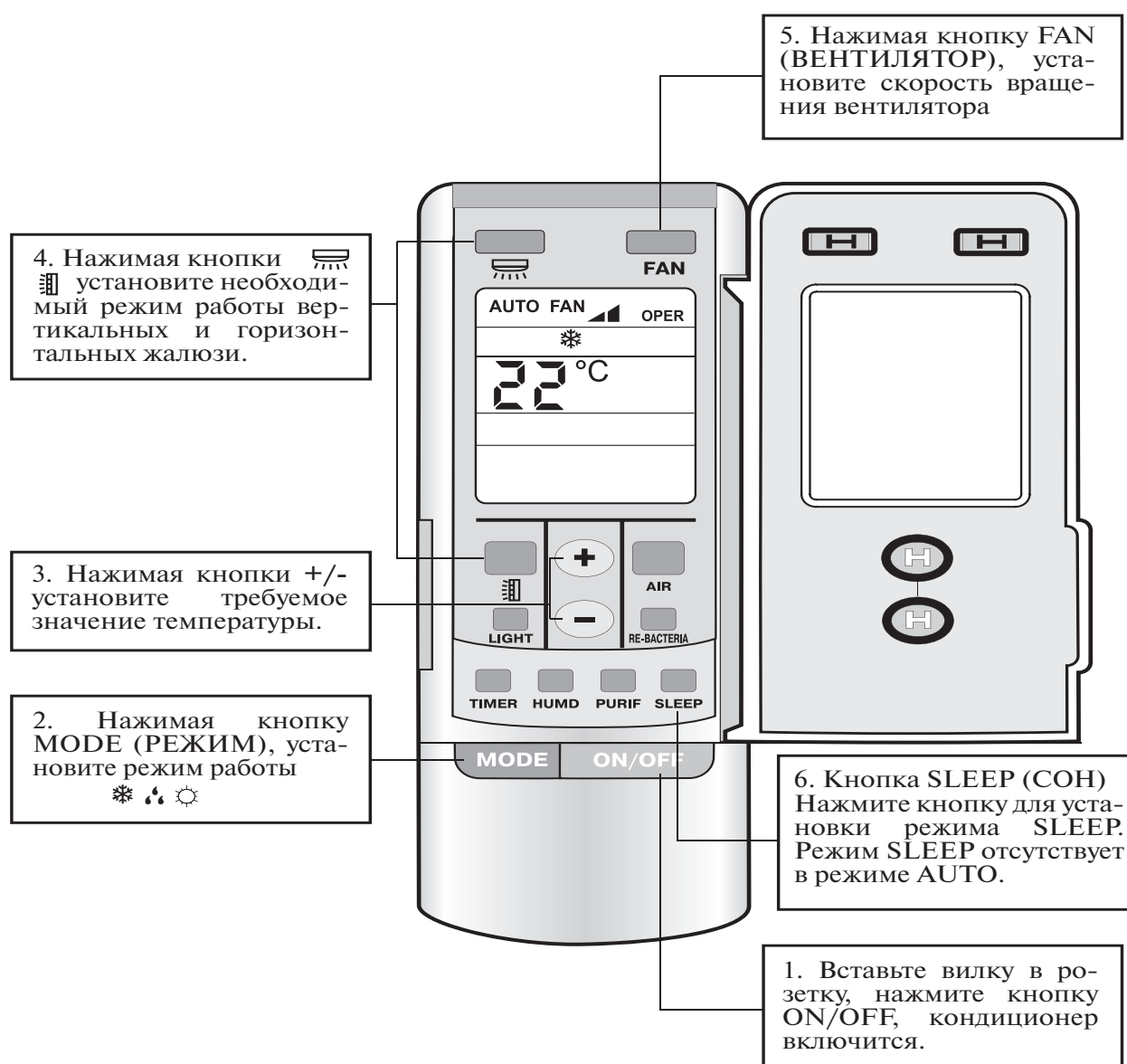

## 5. ДИСТАНЦИОННЫЙ ПУЛЬТ УПРАВЛЕНИЯ

### Замена батареек на пульте управления

1. Снимите крышку пульта, слегка нажимая ее в зоне надписи OPEN и сдвигая.

2. Установите две батарейки типа AAA (1,5 В) соблюдая полярность.

3. Установите крышку пульта.

**4. Внимание! Не рекомендуется одновременно устанавливать старую и новую батарейку.**

5. После выхода батареек из строя замените их.

6. При управлении расстояние от пульта до теле-радио аппаратуры должно быть не более 1 м.

7. В случае сбоя в работе пульта произведите перезагрузку, нажав карандашом на кнопку ALC (см рисунок).

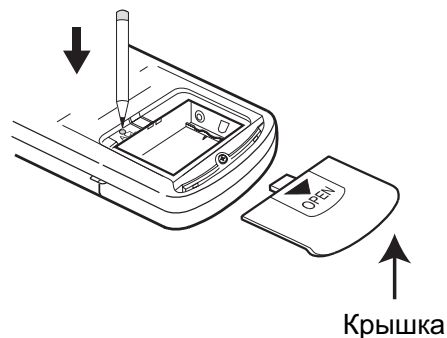
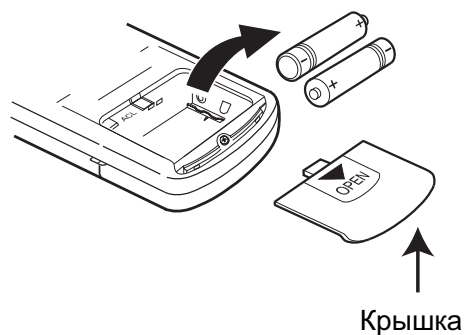
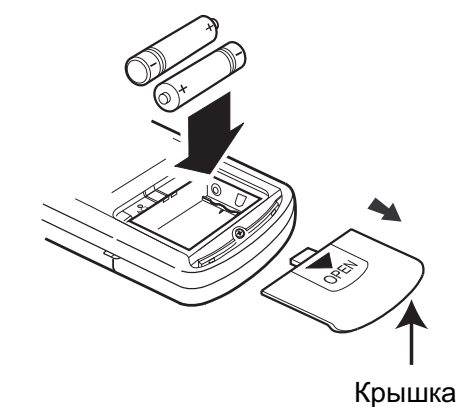



## 6. РЕГУЛИРОВАНИЕ ВОЗДУШНОГО ПОТОКА

### ● Регулирование направления воздушного потока

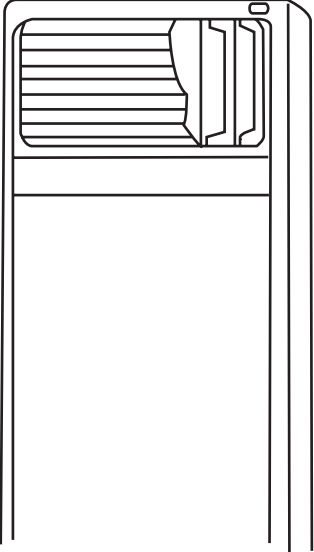
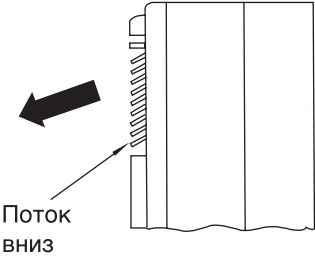
1. Направление потока влево и вправо	2. Направление потока вверх и вниз
<ul style="list-style-type: none"><li>• Нажмите кнопку <b>SWING (КАЧЕНИЕ)</b> на панели управления (пульте дистанционного управления) для выбора состояния <b>КАЧЕНИЕ (SWING)</b> или <b>ЗАВЕРШЕНИЕ КАЧАНИЯ (END SWING)</b>, при этом заслонка будет качаться вправо/влево или зафиксироваться Вами в нужном направлении потока.</li><li>• Каждый раз при нажатии кнопки <b>SWING (КАЧЕНИЕ)</b> на жидкокристаллическом дисплее высвечивается "SWING". Если двигатель вентилятора внутреннего блока уже работает, включится двигатель качания жалюзийной заслонки, который осуществляет управление направлением потока вправо/влево. При повторном нажатии кнопки. Надпись "SWING" пропадет с экрана, двигатель качания заслонки остановится, заслонка перестанет поворачиваться и поток зафиксируется в определенном направлении.</li></ul> <p>Вертикальная поворотная заслонка регулирует горизонтальное направление воздушного потока.</p> 	<p>Отрегулируйте угол воздушной заслонки рукой. При осуществлении регулировки держите концы заслонки обеими руками. В режимах охлаждения и осушения направляйте поток прямо или вверх; в режиме нагревания, направьте поток вниз.</p> <p>* В режимах охлаждения и осушения направляйте поток прямо или вверх</p>  <p>* В режиме нагревания, направляйте поток вниз</p> 

## 7. УХОД И ОБСЛУЖИВАНИЕ

### ● Уход и обслуживание

#### Очистка блока

##### 1. Перед проведением очистки отключите питание

Вынимайте вилку из розетки только после полного останова блока.

##### 2. При очистке корпуса пользуйтесь мягкой тряпкой.

Если корпус слишком загрязнен, ополосните тряпку в воде, температурой ниже 40 °С, насухо выжмите тряпку и удалите грязь.

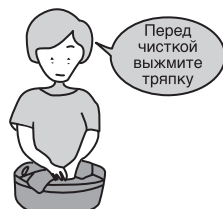

##### 3. Не используйте для чистки кислотные и щелочные растворы.



##### 4. Избегайте попадания воды на внутренний блок.

Попадание воды приведет к поломке микрокомпьютера и неисправности печатной платы блока.

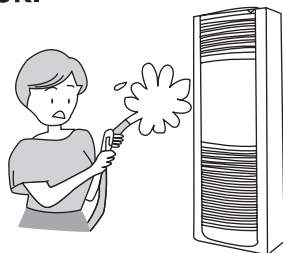

##### \* Убедитесь в том, что отверстия для входа и выхода воздуха ничем не заслонены.



#### Очистка воздушного фильтра

**Воздушный фильтр должен прочищаться каждые две недели**

##### Снятие воздушного фильтра

- Убедитесь, что электропитание отключено.
- Удалите винт из рукоятки воздухозаборной решетки.
- Вытащите воздухозаборную решетку за рукоятку в направлении на себя.
- Воздушный фильтр установлен на воздухозаборной решетке. Вытащите фильтр.

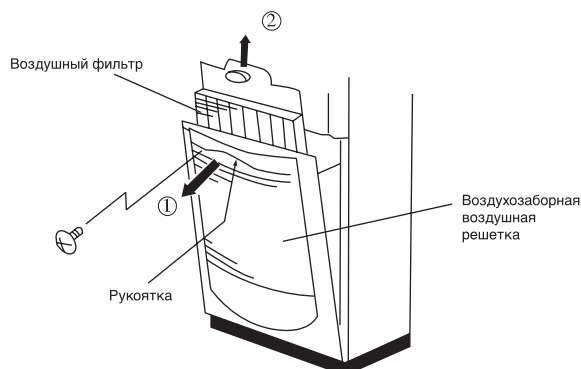

##### Очистка

- Постучите фильтром или очистите его пылесосом. В случае чрезмерного загрязнения фильтра используйте воду с содержащимся в ней небольшим количеством нейтрального моющего средства. Затем промойте фильтр водопроводной водой. Высушите фильтр после прочистки и установите его на место.

##### Примечание

- Не высушивайте фильтр на солнце и рядом с электрическими плитами и т.п., т.к. это может привести к деформации фильтра.
- Причиной деформации фильтра может также явиться использование горячей воды (температурой выше 50 °С).

## 8. ПОИСК И УСТРАНЕНИЕ НЕИСПРАВНОСТЕЙ

### ● Поиск и устранение неисправностей

Если Ваш кондиционер работает неправильно, пожалуйста, прежде чем обращаться за помощью, проведите проверку согласно представленной ниже таблице. Если после проведенной проверки и действий кондиционер продолжает работать несоответствующим образом, пожалуйста, свяжитесь с ближайшим центром обслуживания.

Проблема	Возможные причины	Решение
Кондиционер не запускается	<ol style="list-style-type: none"> <li>1. Нет питания.</li> <li>2. Выключен автоматический выключатель.</li> <li>3. Низкое напряжение.</li> <li>4. Отключена кнопка работы.</li> <li>5. Проблемы в цепи управления.</li> </ol>	<ol style="list-style-type: none"> <li>1. Произведите подачу питания.</li> <li>2. Свяжитесь с центром обслуживания.</li> <li>3. Свяжитесь с электриками или дилером.</li> <li>4. Нажмите кнопку Работа.</li> <li>5. Свяжитесь с центром обслуживания.</li> </ol>
Вскоре после начала работы кондиционер останавливается, на дисплее высвечивается "E1"	<ol style="list-style-type: none"> <li>1. Заблокирована передняя сторона конденсора.</li> <li>2. Проблемы в цепи управления.</li> <li>3. Осуществляется работа в режиме охлаждения при температуре выше 43 °C</li> <li>4. Чрезмерное давление в трубопроводе.</li> </ol>	<ol style="list-style-type: none"> <li>1. Очистите участок.</li> <li>2. Свяжитесь с центром обслуживания.</li> <li>3. Поместите наружный блок в тенистое место.</li> <li>4. Свяжитесь с центром обслуживания</li> </ol>
Вскоре после начала работы кондиционер останавливается, на дисплее высвечивается "E2"	<ol style="list-style-type: none"> <li>1. Двигатель вентилятора внутреннего блока не работает или заблокировано отверстие выхода воздуха.</li> <li>2. Температура внутри помещения ниже 18°C.</li> <li>3. Обрыв провода датчика температуры в трубке.</li> <li>4. Датчик температуры в трубке не на месте.</li> <li>5. Проблемы в цепи управления.</li> <li>6. Электрическая утечка конденсатора.</li> </ol>	<ol style="list-style-type: none"> <li>1. Свяжитесь с центром обслуживания.</li> <li>2. Проверьте, есть ли необходимость включать кондиционер.</li> <li>3. Свяжитесь с центром обслуживания.</li> <li>4. Установите датчик температуры в трубке.</li> <li>5. Свяжитесь с центром обслуживания.</li> <li>6. Свяжитесь с центром обслуживания.</li> </ol>
Показание TEMP = 0 °C, режим ОХЛАЖДЕНИЕ не работает	<ol style="list-style-type: none"> <li>1. Обрыв провода датчика комнатной температуры.</li> <li>2. Датчик комнатной температуры не на месте.</li> <li>3. Электрическая утечка конденсатора.</li> </ol>	<ol style="list-style-type: none"> <li>1. Подключите провод датчика комнатной температуры.</li> <li>2. Установите датчик комнатной температуры на место.</li> <li>3. Свяжитесь с центром обслуживания.</li> </ol>
Малая холодопроизводительность	<ol style="list-style-type: none"> <li>1. Воздушный фильтр слишком загрязнен (закупорен).</li> <li>2. В помещении слишком много людей или тепловых источников.</li> <li>3. Открыта дверь или окно.</li> <li>4. Заблокированы отверстия для входа и выхода воздуха.</li> <li>5. Высокая заданная температура.</li> <li>6. Утечка хладагента.</li> <li>7. Плохо работает датчик комнатной температуры.</li> </ol>	<ol style="list-style-type: none"> <li>1. Прочистите воздушный фильтр.</li> <li>2. По возможности уберите тепловые источники.</li> <li>3. Закройте двери и окна.</li> <li>4. Уберите заграждения, обеспечивая свободное прохождение воздушного потока.</li> <li>5. Установите более низкую температуру.</li> <li>6. Свяжитесь с центром обслуживания.</li> <li>7. Замените датчик комнатной температуры.</li> </ol>
Малая теплопроизводительность	<ol style="list-style-type: none"> <li>1. Воздушный фильтр слишком загрязнен (закупорен).</li> <li>2. Открыта дверь или окно.</li> <li>3. Низкая заданная температура.</li> <li>4. Утечка хладагента.</li> <li>5. Температура наружного воздуха ниже -5°C.</li> <li>6. Проблемы в цепи управления.</li> </ol>	<ol style="list-style-type: none"> <li>1. Прочистите воздушный фильтр.</li> <li>2. Закройте двери и окна.</li> <li>3. Установите более высокую температуру.</li> <li>4. Свяжитесь с центром обслуживания.</li> <li>5. Нарушена теплопроизводительность.</li> <li>6. Свяжитесь с центром обслуживания.</li> </ol>
Вскоре после начала работы кондиционер останавливается, на дисплее высвечивается "E3"	<ol style="list-style-type: none"> <li>1. Утечка хладагента</li> <li>2. Проблемы в цепи управления</li> </ol>	<ol style="list-style-type: none"> <li>1. Свяжитесь с центром обслуживания.</li> <li>2. Свяжитесь с центром обслуживания.</li> </ol>
Вскоре после начала работы кондиционер останавливается, на дисплее высвечивается "E4"	<ol style="list-style-type: none"> <li>1. Утечка хладагента</li> <li>2. Проблемы в цепи управления</li> <li>3. Обрыв провода датчика</li> </ol>	<ol style="list-style-type: none"> <li>1. Свяжитесь с центром обслуживания.</li> <li>2. Свяжитесь с центром обслуживания.</li> <li>3. Свяжитесь с центром обслуживания.</li> </ol>
Вскоре после начала работы кондиционер останавливается, на дисплее высвечивается "E5"	<ol style="list-style-type: none"> <li>1. Низкое напряжение питания.</li> <li>2. Проблемы в цепи управления.</li> </ol>	<ol style="list-style-type: none"> <li>1. Свяжитесь с центром обслуживания.</li> <li>2. Свяжитесь с центром обслуживания</li> </ol>

